

Hisense

LTDN40K320UHK
LTDN50K320UHK

VIDAA TV

產品使用說明書

請在使用本機之前，仔細閱讀并保留備用

繁體中文

海信香港網址 www.hisense.com.hk

海信社區 www.hismarttv.com

海信服務熱線 00852-27811789





溫馨提示

您好！在使用本產品前請您認真閱讀產品使用說明書，並妥善保管。因違反本手冊中安全注意事項及使用說明事項而導致的事務，本公司不承擔任何責任。



本產品內有高壓，用戶不得擅自打開機殼。非維修人員，不得擅自修理和換件，以免發生觸電和火災事故。



請用幹淨、柔軟的綿布對整機進行清潔維護，禁止反復用力擦拭。

禁止用硬物劃刻、敲打、撞擊或用各種研磨類物品摩擦顯示屏。

本產品在安放、使用時應避免受到水滴、水濺。遇到雷雨等不良天氣，應迅速拔下電源插頭及有線電視（或室外天線）插頭，以免發生雷擊損壞事故。

靜止圖像可能會導致電視屏幕永久性損壞。

1 不要在液晶電視屏幕上顯示靜止圖像超過 2 小時，因為這樣會導致出現屏幕圖像殘影，為避免此問題請您在顯示靜止圖像時降低屏幕的亮度和對比度。

2 長時間觀看 4:3 格式的節目時，在屏幕的左、右兩側和圖像的邊緣會留下不同的痕迹，所以請您不要長時間使用此模式。

3 顯示電子遊戲和電腦靜止圖像的時間過長，可能會導致局部餘像，出現因熒光屏灼傷而造成的屏幕圖像殘影，所以請您在使用時適當降低亮度和對比度。

上述原因導致的電視機屏幕出現圖像殘影、局部餘像、痕迹問題，顯示屏不在保修範圍之內。

本機為 II 類設備，不需要接地使用。

節能提示：

- 1 在不觀看電視節目時請選擇交流關機（通過電視機電源開關關機），以減少能耗。
- 2 在不影響觀看質量的前提下，可降低顯示屏的亮度以減少電視機在使用過程中的能耗。

更多產品功能介紹，您可以參見電視機內置特色應用指南。



重要注意事項

符號說明



帶閃電箭頭的三角形圖案為警告符號，提醒您注意產品內的電壓有危險。



帶驚嘆號的三角形圖案為警告符號，提醒您注意與產品有關的重要說明。

- 注意事項。

✓ 表示正確的做法。

✗ 表示錯誤的做法。

-> 下一步。

使用本產品前請詳細閱讀下列事項：

1 安全警告

- △ 遇到雷雨時，請將電源插頭拔出，並將有線電視插頭或室外天線插頭拔出，以免造成電視機損壞。切忌觸摸天線的引入線。
- △ 電網電源斷開裝置如開關、電源插頭、器具耦合器等周圍不能堆放雜物等，應當保持能方便的操作。
- △ 如果您很長一段時間不使用本產品，請將電源插頭拔下，拔下電源插頭時，一定要拿住插頭拔下。
- △ 如發現異常的聲音或氣味或有聲音無圖像，請立即關閉電源并從插座上拔出插頭，并及時與海信服務聯系。
 - 請不要讓任何物體壓迫電源線及信號線。
 - 請不要讓電源插座超載，確保您使用的插座是經過國家安全認證的合格產品。
 - 產品要遠離高溫發熱物體。
 - 室外天線暴露在外容易發生變化影響圖像質量，應定期檢查和更換。
 - 不要在電視機上放置盛水的容器，比如化妝品或藥液等。
 - 若有異物或水落入電視機內，請拔出電源插頭并及時與海信服務聯系。
 - 謹防兒童站在電視機上面或向電視機上爬。
 - 電視機由低溫的地方移至溫暖的區域後，為使機內結露充分散發幹燥，應放置一段時間後再通電開機。
 - 為防止傷害，必須按安裝說明書的規定將設備安裝底座後，放置在水平桌面上，或者不安裝底座，采用壁掛安裝後可固定在牆壁上。
 - 請不要讓電池暴露在日照、火烤等過熱環境中，否則會有爆炸危險。

2 維護保養

- 不要用揮發油、稀釋劑等擦拭本機，這些溶劑可能使機殼變質或損壞其塗漆面。若讓橡膠或乙烯制品長時間接觸電視機，可能造成污斑。
- 如果機殼污穢，請用水衝淡中性洗滌劑，用軟布擦拭。

3 顯示屏的說明與維護

△ 液晶顯示面板屬於現代高科技產品，內有幾百萬個薄膜晶體管，以提供優質清晰的畫面，面板上偶爾會出現亮點或暗點，請注意這屬於正常現象，並不影響整機性能。

錯誤的維護方法會導致液晶顯示屏損傷，影響圖像效果，因此，請務必注意以下事項：

- △ 禁止酒精、汽油等有機溶劑或酸、鹼等化學試劑接觸顯示屏。
- △ 禁止使用各種洗滌劑擦拭顯示屏。
- △ 必要時可在關機後用幹淨、柔軟的綿布對顯示屏進行適當清潔維護，但切忌反復用力擦拭。
 - 請不要用手指直接觸屏幕表面，這樣可能會損傷屏幕表面，且皮膚上的油脂在屏幕上很難清除。
 - 請不要對液晶屏施加壓力，液晶屏幕是精緻且脆弱的。
 - 因液晶屏表面易受劃傷，請不要接觸硬質物體。

4 產品

- 請不要嘗試自行分解、拆卸本產品任何部分，這樣可能會造成產品損壞及人體傷害，并使您所享有的產品保修失效。
- 請勿拆下後蓋，電視機內部的調整和檢查應由專業人員進行。
- 請不要掩蓋或阻塞機體背後散熱孔，以免妨礙機體散熱。
- 請不要用銳利物、金屬觸碰信號接頭或伸入散熱孔內，以免電路短路造成產品損壞或發生觸電危險。

5 擺放方法

- ✓ 平坦、穩定的場所。
- × 陽光直射或靠近取暖裝置處。
- × 通風不良處。
- × 靠近爐子或水、油或烟容易進入機內之處。
- × 通風口被封閉之處。

- × 不平穩處。
- × 易受震動處。
- × 灰塵多或潮濕處。
- × 高溫處。
- 當電視櫃表面噴塗油漆或帶有機溶劑以及油脂等物質時，底座的橡膠墊可能會與其發生輕微的化學反應，造成電視櫃表面的輕微腐蝕，所以建議用戶先在電視櫃上放一層保護材料（如紙板或玻璃板等），然後再放置電視機。

6 觀看節目

- 離開適當的距離觀看，最佳距離為顯示屏垂直高度的 3–4 倍。
- 使室內照明保持在足以讀報的程度。
- 音量應保持適當，以免打擾鄰居，夜間尤其應當注意。

7 其它

- 移動本機時，最好兩人以上裝卸、搬運，移動過程中應避免衝擊，要特別保護顯示屏。
- 在打開或關閉電源時觸摸顯示屏可能感到微弱的觸電，即靜電，這對人體是無害的。
- 新購買電視的外殼工程塑料、內部變壓器絕緣漆、橡膠件等會像新購買的家具一樣散發一定的氣味，溫度升高，氣味會更明顯一些。這些氣味由材料的本質決定。我們使用的材料方案完全滿足銷售地區的環保法規的要求，因此消費者可以放心使用。氣味會隨着電視使用時間的推移逐漸減小最終消失，請消費者注意使用環境的通風。

8 安裝注意事項

- 切勿覆蓋通風孔。
- 嚴禁在溫度低於 5°C 時啓動電視機。
- 如下圖所示，在電視機周圍留出通風空間。

安裝在底座上時：

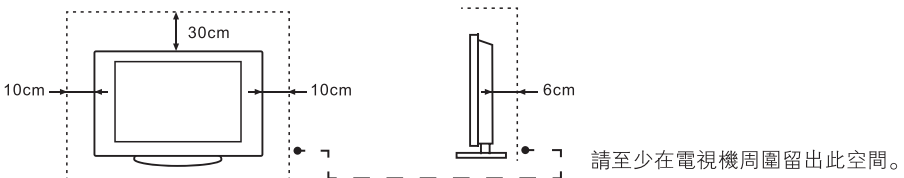

安裝在牆壁上時：

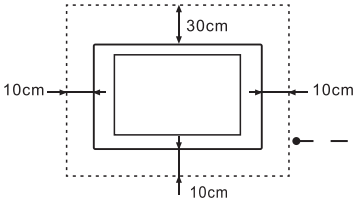

請至少在電視機周圍留出此空間。

- 請勿如下圖所示安裝電視機。

通風空間不够會使電視機過熱，并可能導致電視機損壞甚至起火。

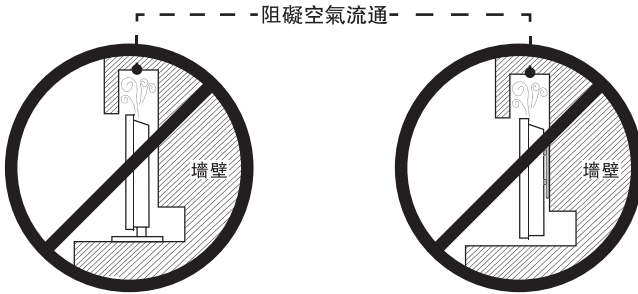



目錄

隨機附件	2
安裝底座	2
遙控器	3
控制面板	4
端子介紹	5
連接說明	6
首次開機	10
其它	11
技術參數	13

1

隨機附件

產品使用說明書
保修卡

遙控器
電源線

電池
螺釘

2

安裝底座

- 在可以承受足夠重量及面積的平整台面上鋪上墊布（或其它柔軟物質），以免損壞液晶屏。將液晶屏向下，電視機背面向下平放在水平台面上。
- 固定底座請使用附件袋中相應的配套螺釘，以免損壞整機。
- 外觀以實物為準。

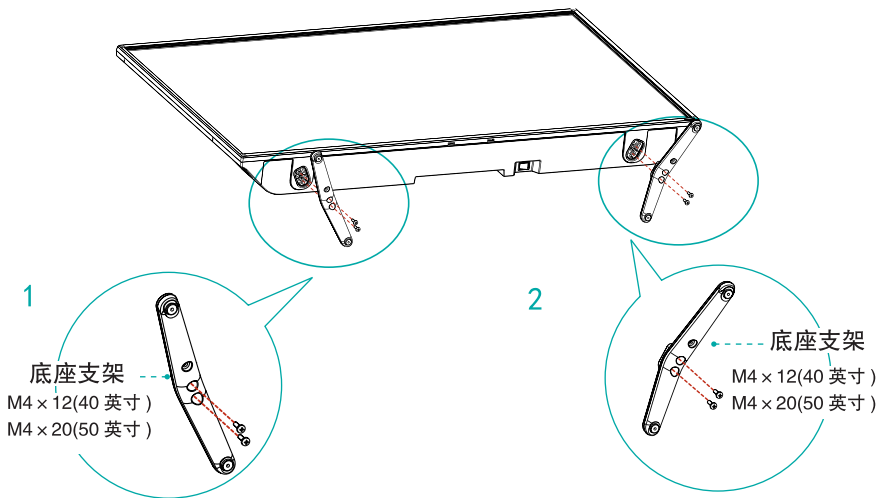

將底座支架插入整機底部的安裝孔中，使用 2 個螺釘將底座支架和整機固定在一起。

將底座支架插入整機底部的安裝孔中，使用 2 個螺釘將底座支架和整機固定在一起。

3

遙控器

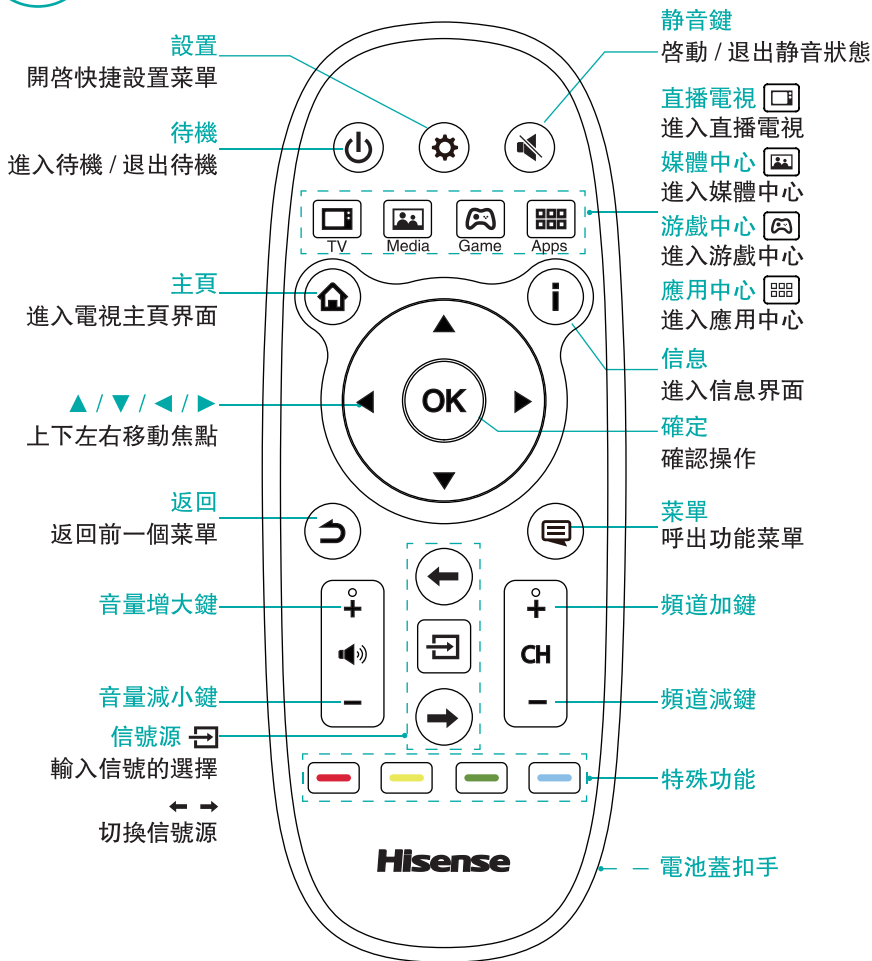

• 電池更換方法

1. 請在電池蓋扣手處將電池蓋與遙控器機體分離，打開電池蓋。
2. 裝入 2 節 7 號 1.5V 的碱性電池，注意電池的正極 (+) 和負極 (-) 必須與電池盒內的正極 (+) 和負極 (-) 一致。
3. 合上電池蓋直至與遙控器機體完全吻合。

• 有效范围

1. 遙控距離：正前方遙控的距離 8 米範圍內有效。
2. 遙控角度：以電視遙控接收窗口為頂點，在距離 6 米處，其受控角度左右方向不劣于 ± 30 度，垂直的上下方向不劣于 ± 15 度。

• 注意事項

1. 如遙控器操作不正常、不穩定或不能遙控電視機時，請更換電池。
2. 如長時間不使用遙控器或電池耗盡，請將電池取出。（廢舊電池污染環境，請妥善處理。）
3. 為達到最佳遙控接收效果，請將遙控器遙控發射窗對準電視遙控接收窗位置進行遙控操作。

4

控制面板

長按 **OK** 鍵彈出按鍵菜單



注：本機不支持找回遙控器功能。



側按鍵
(50英寸)

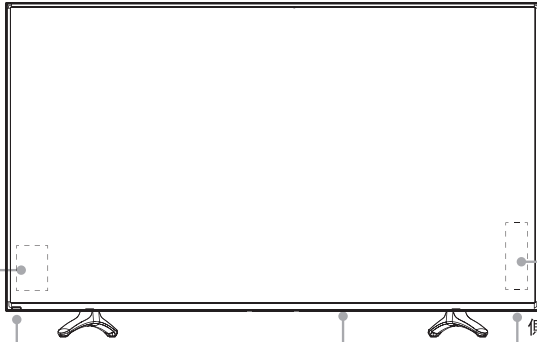

遙控接收窗 / 指示燈 (50英寸)

電源開關 **I O**

遙控接收窗 / 指示燈 (40英寸)



名稱 / 操作	功能說明
電源開關 I O	開啓或關閉電視機。
遙控接收窗	通過該窗口接收遙控器發射的指示信號。
指示燈	開機時，指示燈爲藍色；待機時，指示燈爲紅色。
SOURCE 鍵 / SOURCE 鍵	信號源鍵。選擇當前輸入信號。
OK 鍵 / OK 鍵	待機鍵。進入待機 / 退出待機。
CH+ / ▲ CH+	選擇下一個頻道 / 向上移動指針或焦點。
CH- / ▼ CH-	選擇上一個頻道 / 向下移動指針或焦點。
OK 鍵	在相關菜單下確認選中項 / 長按可彈出按鍵菜單。
VOL+ / ► ▲	選擇下一個收藏頻道 / 向右移動指針或焦點。 在 HDMI / 分量 / AV 通道控制音量增大。
VOL- / ◀ ▼	選擇上一個收藏頻道 / 向左移動指針或焦點。 在 HDMI / 分量 / AV 通道控制音量減小。

5

端子介紹

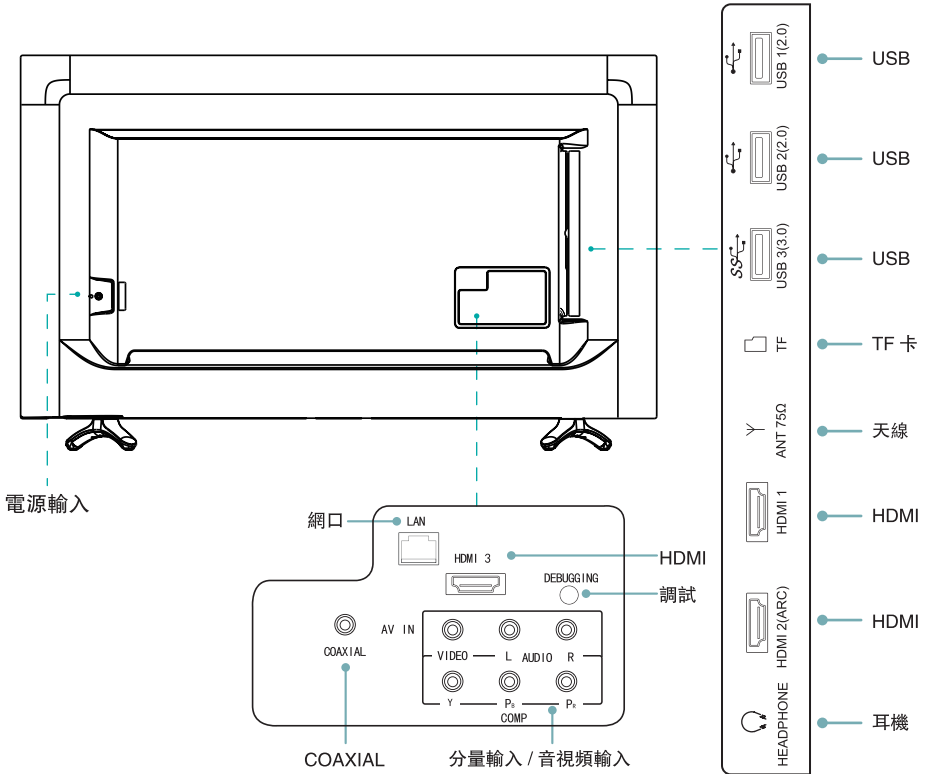

【說明】

- 由于電源掉電和系統處理需要時間，請不要連續快速開關機，否則可能會導致本機工作異常。
- 在主頁操作及菜單使用時可以使用方向鍵進行選擇，部分界面及應用暫不支持該鍵。
- 某些外接設備可能因個體差異導致無法與本機連接。如果遇到這種情況，請更換合適的信號線或增加與端口相匹配的轉接線。
- 調試端口：僅供工廠調試使用，請勿插入任何端子。

6

連接說明

• 選擇信號輸入

若要欣賞來自有線、機頂盒等外接設備的節目，選擇與該設備相連接的方式，并按遙控器  鍵進入信號源菜單，在信號源菜單中選擇與本機端口相應的信號源。

• 連接天線或有線電視網

有線 / 天線輸入：可連接有線電視網或天線。

- 需要切換模擬電視、地面數字電視信號，請按  鍵進入設置菜單，選擇頻道搜索項進行切換。

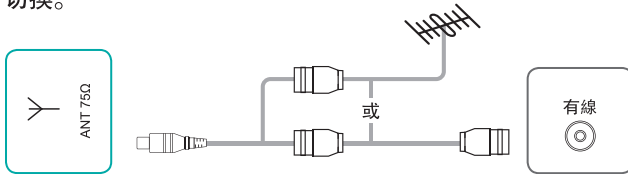

• 連接 USB 接口設備

USB：USB 標準接口，可接 USB 標準接口設備，包括硬盤、U 盤等，外接設備為多功能 USB 組合設備時，推薦使用 USB3 端口。

本機所有的 USB 輸出端口同時連接外接設備時的總電流不能超過 1900 毫安。如果超過輸出電流限制，造成本機故障，不在保修範圍內。（僅 USB3 接口支持 USB3.0 設備）

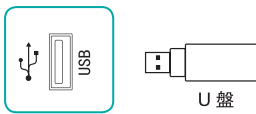

• 連接外置揚聲器

數字音頻輸出：通過 COAXIAL 端口連接至音響功放，再通過功放連接外置揚聲器。

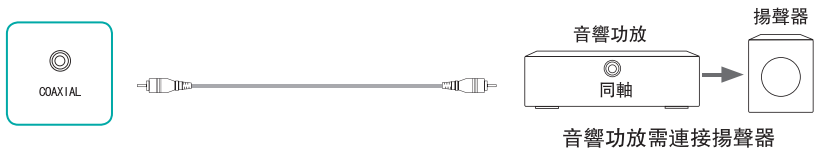

· 連接音視頻設備

以 HDMI 線連接



HDMI：HDMI 又稱為“高清晰多媒體接口”，是更新一代接口，使用一根電纜便可傳輸數字音頻信號和視頻信號，無需壓縮。

- HDMI 支持多聲道數字音頻，可連接有 HDMI 端口的外接設備，如：機頂盒、播放器、帶有 HDMI 輸出的電腦等。
- HDMI 發送設備到 HDMI 接收設備之間的連接無需單獨的伴音線纜。

【說明】

- HDMI 端口支持的信號格式請參見技術參數部分。

以音視頻線連接



視頻輸入：可連接有視頻輸出的設備。

音頻輸入：可連接有音頻輸出的設備。

- 將本機的視頻端口與外部 A/V 設備（如 VCD、DVD、錄像機、攝像機等）的視頻輸出端口相連接。
- 將本機的音頻端口與外部 A/V 設備的音頻輸出端口（音頻左和音頻右）相連接。

【說明】

- 切換到視頻輸入時，請確保外部設備的音頻信號同步接入本機，否則會出現音畫不同步等異常問題。

以分量线连接

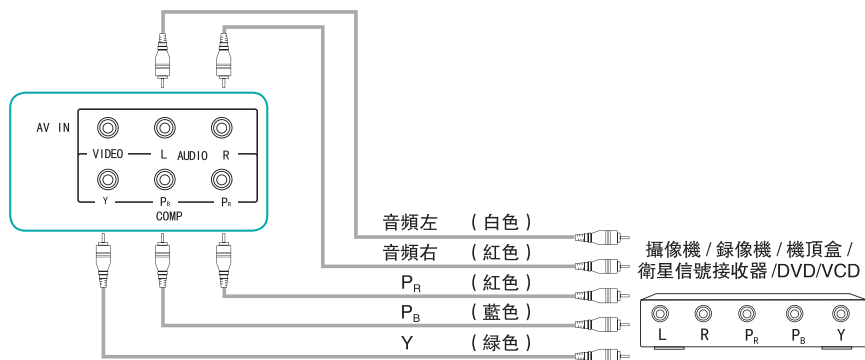

- 將本機的分量端口與外部 A/V 設備（如 VCD、DVD、高清電視機頂盒等）所對應的分量視頻輸出端口（Y、P_B、P_R）相連接。
- 將本機的音頻輸入端口與外部 A/V 設備所對應的音頻輸出端口相連接。
- VCD 或 DVD 上的分量輸出端口 Y、P_B、P_R，有時也可能標識為 Y、B-Y、R-Y 或 Y、C_B、C_R。

【說明】

- 分量輸入支持的視頻信號格式請參見技術參數部分。
- 切換到分量輸入時，請確保外部設備的音頻信號同步接入本機，否則會出現音畫不同步等異常問題。

• 连接 TF 接口设备

將 TF 卡（按照電視機上的圖示方向：缺角向上且朝向端口）直接接至電視機的 TF 端口上。



• 連接耳機

當連接耳機後，電視機的內置主音箱無聲音輸出。

直接將耳機的端口接至電視機的耳機端口上。

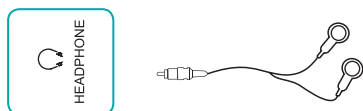

· 連接網絡

網口：可連接網線登錄因特網。

進入設置菜單，選擇其他設置→系統設置→網絡設置，點擊進入網絡設置菜單。

無線網絡連接

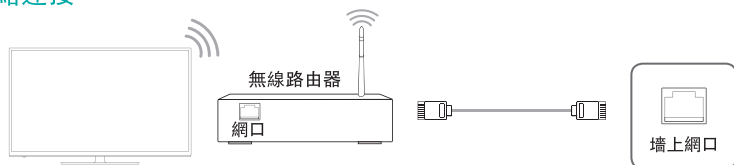

電視可以通過無線路由器直接接收網絡信號

- 1 在網絡選擇菜單中選擇 Wi-Fi 後，Wi-Fi 設置項中會自動顯示可用的無線網絡列表。
- 2 選擇一個可用的網絡，輸入密碼，點擊連接。（如果選擇的網絡沒有加密，可直接進行連接。）
- 3 如果想要連接的網絡沒有在列表中顯示，請選擇 WiFi 高級，然後選擇 + 其他網絡…，手動輸入網絡 SSID，選擇加密方式輸入密碼點擊儲存。

有線網絡連接



自動獲取 IP

- 1 在網絡選擇菜單中選擇有線網絡後，有線設置菜單可選擇動態分配，電視會自動獲取 IP 地址，連接網絡。
- 2 如果連接失敗，請重試或選擇靜態 IP 以手動輸入方式連接。

手動輸入 IP

- 1 在菜單中選擇靜態 IP。
- 2 在配置有線網絡中輸入 IP 地址、子網掩碼、DNS 地址和網關地址，點擊儲存。

PPPoE 網絡連接







- 1 在網絡選擇菜單中選擇 PPPoE (ADSL)。
- 2 輸入用戶名和密碼，點擊連接。



7

首次開機

1 開機關機

- 將電視機電源線接至交流電源插座。
- 按下電視機上的**電源開關** 。在開機狀態下按遙控器的**待機鍵** ，電視機進入待機狀態；恢復正常收看，祇需重新再按一下遙控器的**待機鍵** 。
- 要關閉電視，再次按下電視機上**電源開關** 。

2 改變頻道和音量











- 按下遙控器上的 **CH+ / CH-** 鍵，即可切換頻道。
- 按下遙控器上的 ** + /  -** 鍵，即可調節音量。

【說明】

- 為減少功耗，短時間內不使用電視機可將其設置為待機模式，但切勿長時間將電視機置于待機模式。
- 在交流關機後，請至少間隔 5 秒鐘再開機，防止電視機出現異常。
- 當使用外接鍵盤操作時，在系統默認的搜狗輸入法下，請通過“shift+ 空格”鍵進行中英文切換。

3 調整本機設置

通過使用設置功能，可以滿足您的不同需求，充分享受本機帶來的視聽效果。您可以從這裏進行搜台、調整圖像、調節聲音、設置網絡連接等操作。

- 按下遙控器上的  鍵，進入設置界面，可以對各設置項進行調整。
- 在各級菜單中，您都可以根據不同的菜單進行下列操作：
 - 按 ** / ** 鍵或 ** / ** 鍵選擇各項
 - 按 **OK 鍵** 確認操作或進入下級菜單
 - 按 ** / ** 鍵調整數值
 - 按 ** / ** 鍵調整選項
- 按 **** 鍵返回前一個菜單或退出設置菜單。

1 簡單故障的排除方法

在準備修理前，請檢查下表，看看能不能找到您所遇到的故障原因。

當您確信完全按照本說明書操作，仍然不能排除故障後，您可以考慮聯繫專業服務人員進行修理。

現象	解決方法
沒有聲音或圖像	<ul style="list-style-type: none"> • 檢查電源線是否接在牆上的插座裏，而牆上的插座是否通電。 • 檢查您有沒有按下電源按鈕或待機鍵。 • 檢查畫面亮度和對比度設置。 • 檢查音量。
畫面正常但是沒有聲音	<ul style="list-style-type: none"> • 檢查音量。
沒有畫面或圖像黑白	<ul style="list-style-type: none"> • 調整圖像設置。 • 檢查彩色制式。
聲音和圖像受到幹擾	<ul style="list-style-type: none"> • 試着找出影響電視機的電器，並將其遠離電視機。 • 試着把電視機的電源插頭插入另一個插座。
畫面模糊或有雪花，圖像失真	<ul style="list-style-type: none"> • 檢查您的天線方向、位置和連接。 • 調整天線方向或再次設定頻道。
遙控器功能失靈	<ul style="list-style-type: none"> • 更換遙控器電池。 • 取出電池後，任意按壓幾下按鍵，再重新裝入電池。 • 檢查電池觸點。 • 檢查顯示器與遙控器之間是否有任何阻礙物。 • 檢查電池的正負極安裝方向是否正確。
水平 / 垂直條紋或是影像抖動	<ul style="list-style-type: none"> • 檢查附近是否有幹擾源，如電器用品或電動工具。

2 相關說明



The terms HDMI and HDMI High-Definition Multimedia Interface, and the HDMI Logo are trademarks or registered trademarks of HDMI Licensing LLC in the United States and other countries.



本產品經過杜比實驗室的許可而製造。
杜比和雙 D 符號是杜比實驗室的註冊商標。



Manufactured under license under U.S. Patent#'s: 5,451,942; 5,956,674; 5,974,380; 5,978,762; 6,487,535 & other U.S. and worldwide patents issued & pending. DTS and the Symbol are registered trademarks, & DTS 2.0+ Digital Out and the DTS logos are trademarks of DTS, Inc. Product includes software. © DTS, Inc. All Rights Reserved.

【聲明】

- 說明書中的圖片和說明僅供參考，可能和實際產品不同，請以實物為準。
（此聲明貫穿整本說明書）
- 品質升級，產品設計和規格如有變更，恕不另行通知。
- 本產品適用的軟件內容服務取決於第三方提供商，部分軟件可能因網絡、地區、服務周期等問題不能使用，與本產品質量無關，請與第三方提供商聯系了解相關細節。

9

技術參數

型號		LTDN40K320UHK	LTDN50K320UHK
產品名稱		液晶電視	
產品尺寸 (mm) (寬 × 高 × 厚)	不含底座	902 × 515 × 86	1124 × 649 × 82
	含底座	902 × 560 × 192	1124 × 702 × 247
產品質量 (kg)	不含底座	8.7	13.5
	含底座	8.9	13.8
可視圖像對角線尺寸 (cm)		100	126
顯示屏分辨率		3840 × 2160	3840 × 2160
整機消耗功率		85W	140W
伴音功率		7W+7W	10W+10W
執行標準		Q/0202RSR 609	
電源輸入		~ 50/60Hz 160~240V	
接收制式	射頻	PAL / I、DTMB	
	視頻	PAL、NTSC	
接收頻道		廣播電視頻道 C01 ~ C57CATV 增補頻道 Z01 ~ Z38	
環境條件		工作溫度 5°C ~ 35°C 工作濕度 20% ~ 80%RH 大氣壓力 86kPa ~ 106kPa	
天線阻抗		75 Ω	
數碼電視規格		頻率範圍：474MHz – 866MHz 帶寬：8MHz 調制模式：64QAM, 16QAM, 4QAM 幀頭：Pn945 時域交織：720 碼率：0.4, 0.6 視頻解碼格式：H.264, MPEG-2 音頻解碼格式：MPEG-1, AC-3	
模擬調頻		VHF-L: 48.25 ~ 168.25MHz VHF-H: 175.25 ~ 463.25MHz UHF: 471.25 ~ 863.25MHz	

視頻支持的格式如下表：

封裝	視頻解碼				音頻解碼
	類型	分辨率 (最大)	比特率 (最大)	幀率 (最大)	
.avi	Xvid	1280 × 720	40Mbps	30fps	AC3, MPEG1(Layer1,2,3)
.avi .mpg .ts	MPEG2	1920 × 1080	40Mbps	30fps	AC3, MPEG1(Layer1,2,3)
.ts .mkv .avi .mp4 .flv	H.264	1920 × 1080	40Mbps	30fps	AC3, AAC, MPEG1(Layer1,2,3)
.avi .mpg .mov	MPEG4 ASP	1920 × 1080	40Mbps	30fps	AC3, MPEG1(Layer1,2,3)
.mkv .mp4	H.264	3840 × 2160	100Mbps	30fps	MPEG1(Layer1,2,3), ACC
.rm .rmvb	RV30 RV40	1920X1080	10Mbps	30fps	Cooker
.ts .mkv .mp4	H.265	3840 × 2160	100Mbps	60fps	AAC

【說明】 由于視頻制作工具不統一，本機不能保證支持列出的所有格式。

HDMI 端口支持的信號格式	
RGB/60Hz	640 × 480、800 × 600、1024 × 768
YUV/50Hz	576i、576p、720p、1080i、1080p
YUV/60Hz	480i、480p、720p、1080i、1080p
RGB/24Hz 25Hz 30Hz	3840 x 2160
YUV420/60Hz	3840 x 2160(僅 HDMI3 端口支持)
分量輸入端口支持的視頻信號格式	
480i、480p、576i、576p	
720p/60Hz、1080i/50Hz、1080i/60Hz、1080p/50Hz、1080p/60Hz	